

Boogbed

WAT ZIT ER IN DE DOOS?

	A	B	C
80cm	3x Poot deel	4x Boog deel	3x Steunbalk
90cm	3x Poot deel	4x Boog deel	3x Steunbalk
120cm	3x Poot deel	5x Boog deel	4x Steunbalk
140cm	3x Poot deel	5x Boog deel	4x Steunbalk
160cm	3x Poot deel	6x Boog deel	5x Steunbalk
180cm	3x Poot deel	6x Boog deel	5x Steunbalk
200cm	3x Poot deel	7x Boog deel	6x Steunbalk

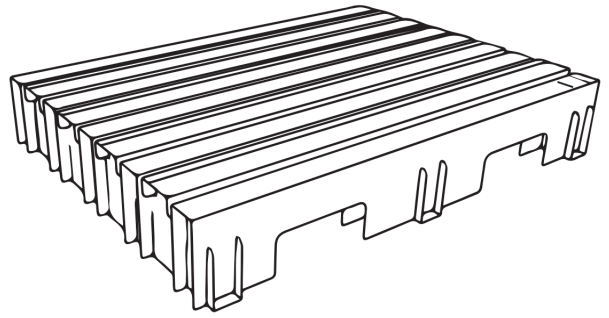

Let op!

Zorg dat de vouwlijn zichtbaar naar boven ligt en vouw dan het karton naar je toe.

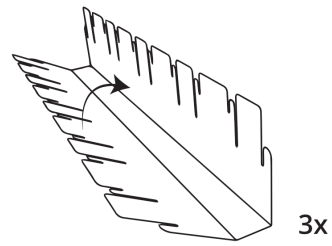
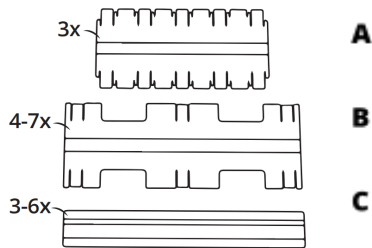

1. Controleer of je alle onderdelen hebt. Het aantal onderdelen is afhankelijk van de grootte van het bed.

2. Maak de poten klaar door ze over de vouwlijnen omhoog te vouwen zoals weergegeven.

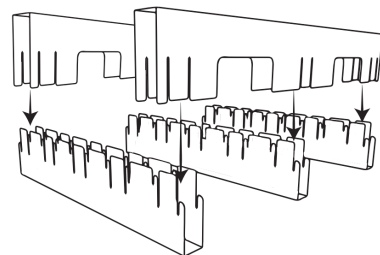
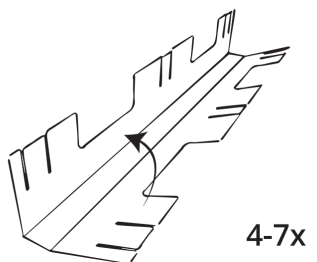

3. Doe dit ook voor de boogdelen van het bed.

4. Schuif twee bogen in de buitenste gleuven zoals weergegeven.

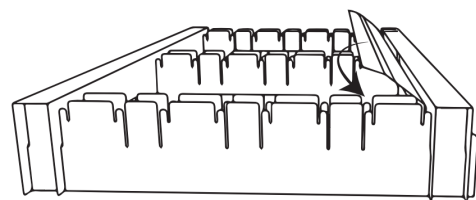
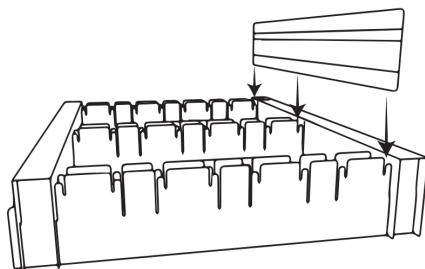

5. Vouw alle flapjes naar beneden, zodat de insnedes niet meer te zien zijn.

6. Vouw vervolgens de steunbalk over de vouwlijn naar binnen en schuif het in de eerst volgende gleuf.

Boogbed lade

WAT ZIT ER IN DE DOOS?

- 1x Body bedlade A
- 1x Achterkant B
- 1x Voorkant C

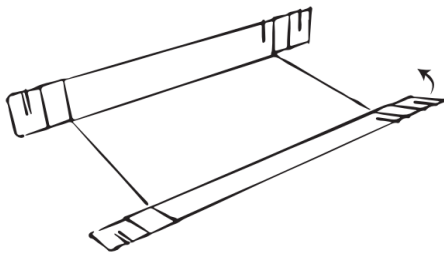
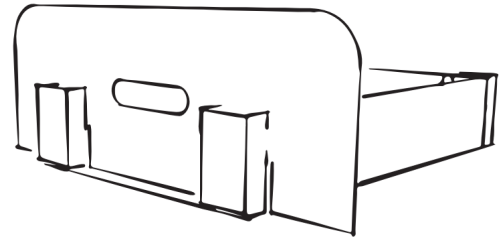

1. Controleer of je alle onderdelen hebt.

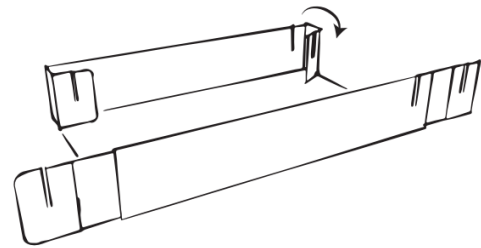

2. Vouw de zijkanten van de body A omhoog.

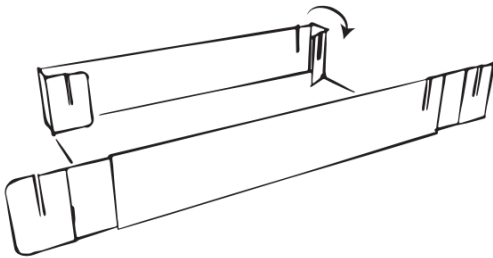

3. Vouw de flappen aan de voor- en achterzijde om naar binnen. Doe dit aan beide zijden.

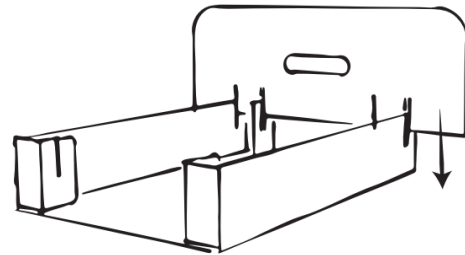

4. Bevestig de voorkant C in de daarvoor bestemde gleuven.

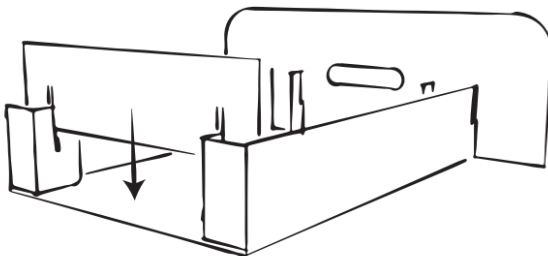

5. Bevestig de achterkant B in de daarvoor bestemde gleuven. Je lade is klaar!

